



### Конструкция

Корпус насоса имеет всасывающий и подающий раstryбы одинакового диаметра и расположенные на одном валу (многорядное исполнение).

Резьбовые соединения из латуни или чугуна по запросу.

Материал:	NCD3 ..40	NCD3 ...70-80-120
Корпус насоса	Бронза	Бронза
Рабочее колесо	Композит	Композит
Вал	Нержавеющая сталь	Керамика

### Применение

Для чистых жидкостей без абразивных частиц, не агрессивных к конструкционным материалам насоса.

Использование в установках теплоснабжения в бытовой сфере.

### Эксплуатационные ограничения

Температура жидкости от +5°C до +110°C ( от -10 °C до +110 °C для NCD3.. 70,80,120).

Температура окружающего воздуха не более 40°C.

Звуковое давление: не более 43 дБ (А)

Максимальное количество гликоля: 50% (при количестве гликоля больше 20% проконтролировать данные функционирования).

Максимальное давление: 10 бар.

ТИП	Минимальное давление на всасывании бар:		
	Температура		
	50°C	80°C	110°C
NCD3 ..40	0,05	0,4	1,1
NCD3 ..70	0,05	0,4	1,1
NCD3 ..80,120	0,05	0,4	1,2

### Электродвигатель

Асинхронный 2 полюсный электродвигатель, частота 50 Гц

Ручной трехскоростной переключатель оборотов.

**NCD3:** монофазный 230 В

Изоляция класса "H".

Защитное устройство IP 44.

### Функционирование

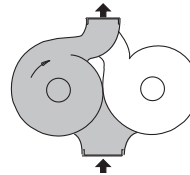

**Функционирование отдельное**  
Функционирование отдельного насоса по выбору Клиента, со вторым резервным

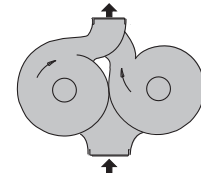

**Двойное функционирование**  
Параллельное функционирование двух насосов.

### Установка

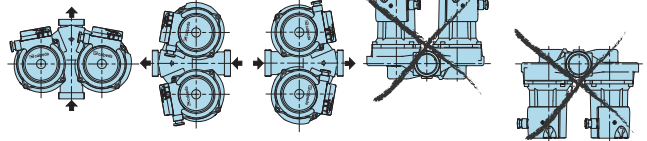

### Вид в разрезе

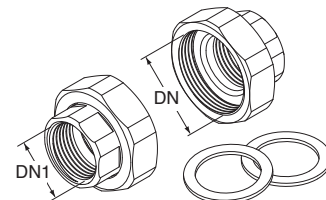

ТИП	DN	DN1
КИТ G 2 - G 1 1/4 (NC3D 32..)	G 2	G 1 1/4

### Маркировка

NCD3 32 - 70 / 180

Серия \_\_\_\_\_

внутренний диаметр раstryба в мм \_\_\_\_\_

Общая высота напора \_\_\_\_\_

Межосевые расстояния для монтажа мм \_\_\_\_\_

### Характеристические кривые и тех. характеристики

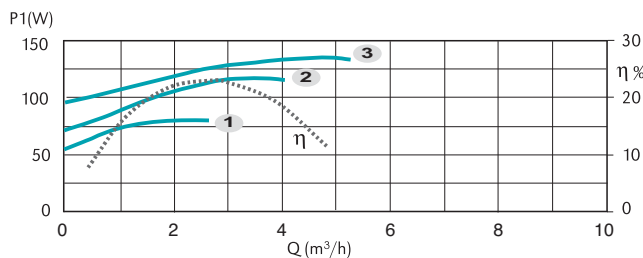
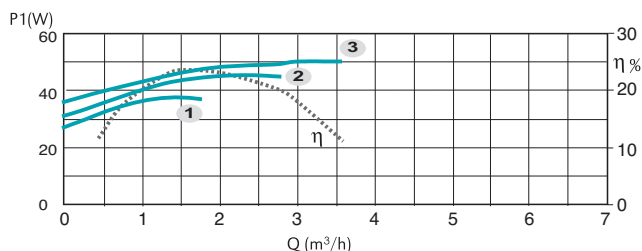
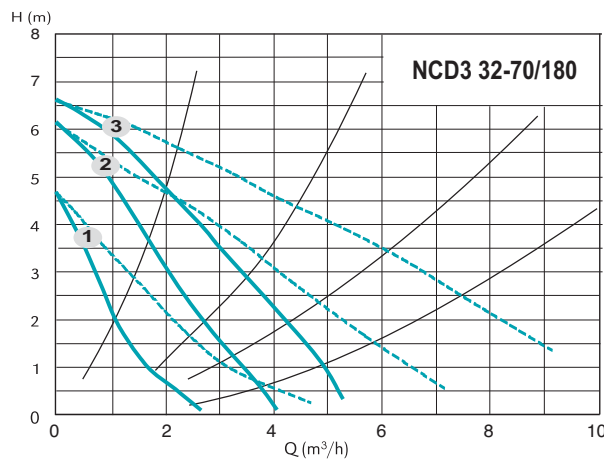
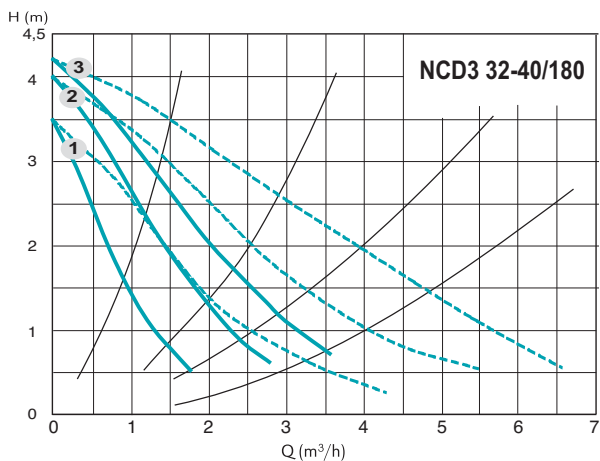

— Функционирование отдельное  
 - - - Двойное функционирование

— Функционирование отдельное  
 - - - Двойное функционирование

### Габариты и вес

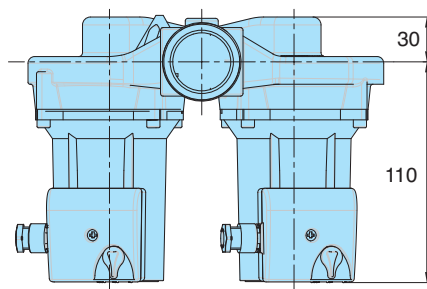
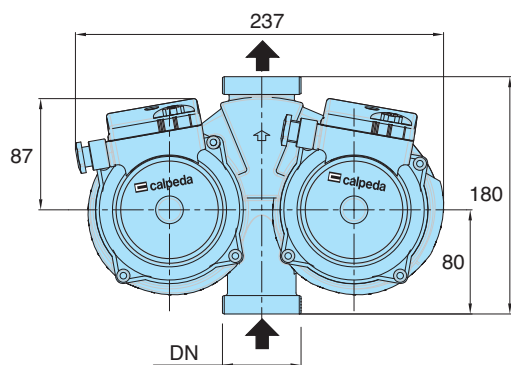

ТИП	DN	Pos.	P1 (W)	1x 230 V [A]	[kg]
NCD3 32-40/180	G 2	3	53	0,23	5,6
		2	47	0,21	
		1	38	0,17	
NCD3 32-70/180	G 2	3	136	0,61	6
		2	116	0,54	
		1	77	0,37	

## Характеристические кривые и тех. характеристики

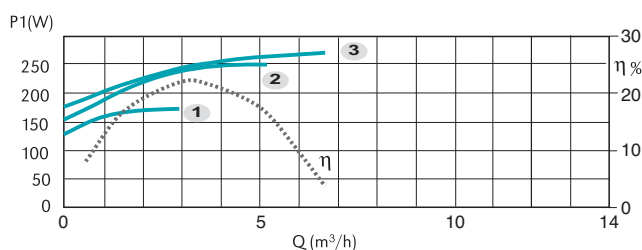
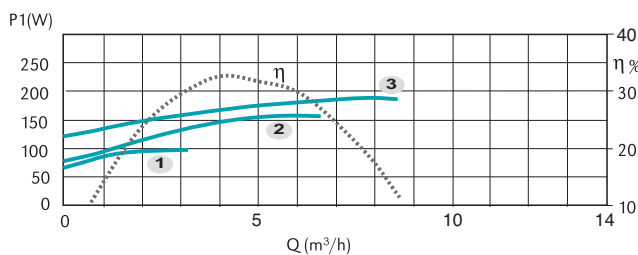
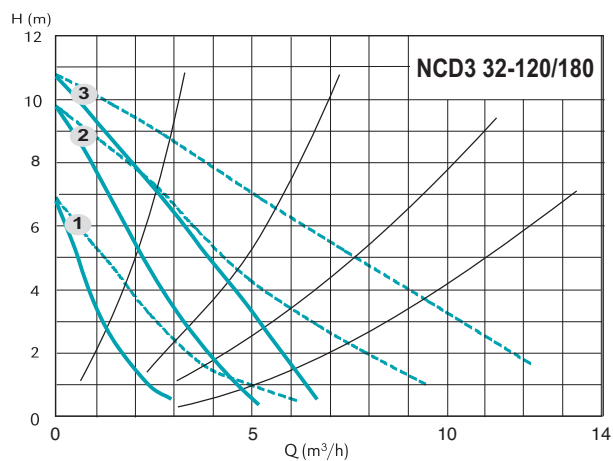
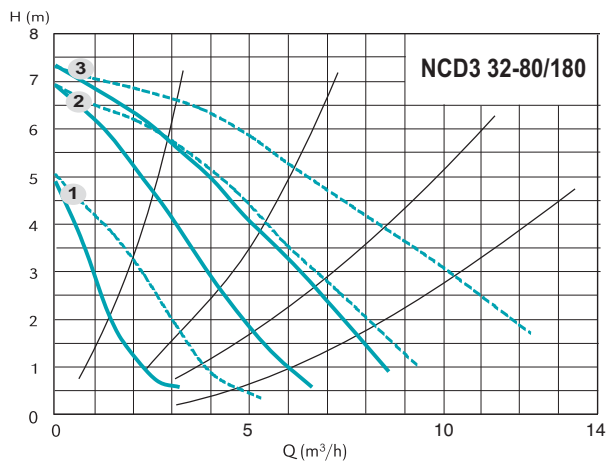

— Функционирование отдельное  
 - - - Двойное функционирование

— Функционирование отдельное  
 - - - Двойное функционирование

## Габариты и вес

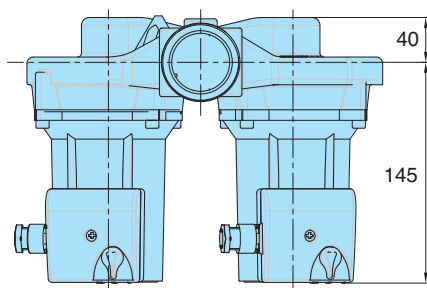
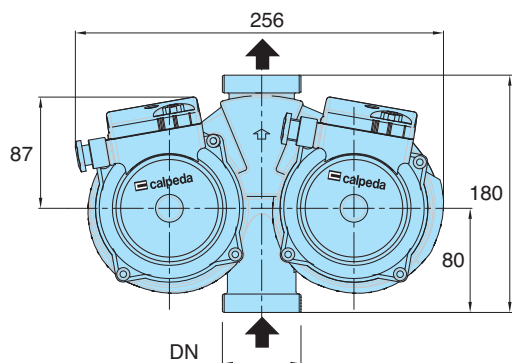

ТИП	DN	Pos.	P1 (W)	1x 230 V [A]	[kg]
NCD3 32-80/180	G 2	3	206	0,91	9,6
		2	185	0,88	
		1	120	0,6	
NCD3 32-120/180	G 2	3	265	1,15	10,3
		2	251	1,14	
		1	176	0,85	